

ASUS[®]

RT-N10E

11n беспроводной роутер

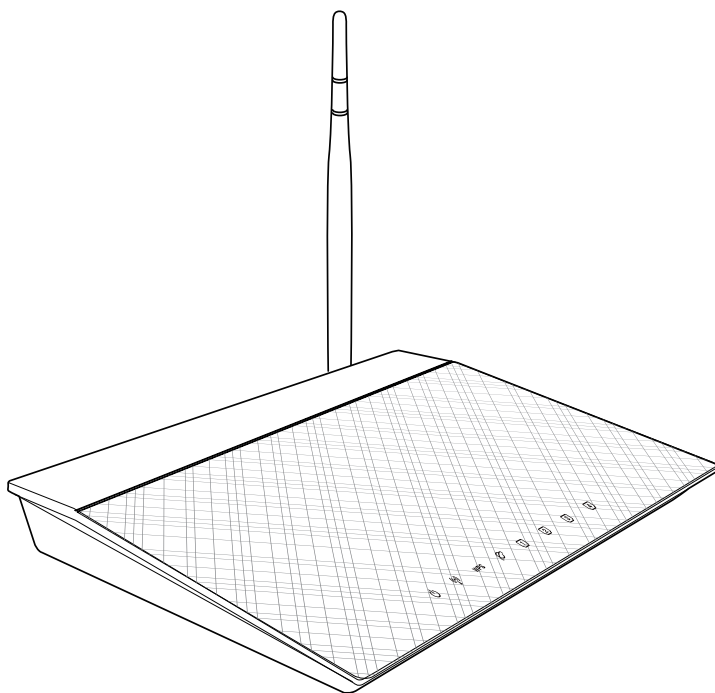

Руководство пользователя

R7016

Первое издание

Ноябрь 2011

Copyright © 2011 ASUSTeK Computer Inc. Все права защищены.

Любая часть этого руководства, включая оборудование и программное обеспечение, описанные в нем, не может быть дублирована, передана, преобразована, сохранена в системе поиска или переведена на другой язык в любой форме или любыми средствами, кроме документации, хранящейся покупателем с целью резервирования, без специального письменного разрешения ASUSTeK COMPUTER INC. ("ASUS").

Гарантия прекращается если: (1) изделие отремонтировано, модифицировано или изменено без письменного разрешения ASUS; (2) серийный номер изделия поврежден, неразборчив либо отсутствует.

ASUS предоставляет данное руководство "как есть" без гарантии любого типа, явно выраженной или подразумеваемой, включая неявные гарантии или условия получения коммерческой выгоды или пригодности для конкретной цели, но не ограничиваясь этими гарантиями и условиями. Ни при каких обстоятельствах компания ASUS, ее директора, должностные лица, служащие или агенты не несут ответственности за любые косвенные, специальные, случайные или являющиеся следствием чего-либо убытки (включая убытки из-за потери прибыли, потери бизнеса, потери данных, приостановки бизнеса и т.п.), даже если ASUS сообщила о возможности таких убытков, возникающих из-за любой недоработки или ошибки в данном руководстве или продукте.

Технические характеристики и сведения, содержащиеся в данном руководстве, представлены только для информативного использования, и могут быть изменены в любое время без уведомления, и не должны быть истолкованы как обязательства ASUS. ASUS не берет на себя никакой ответственности или обязательств за любые ошибки или неточности в данном руководстве, включая изделия или программное обеспечение, описанные в нем.

Продукты и названия корпораций, имеющиеся в этом руководстве могут быть зарегистрированными торговыми знаками или авторскими правами соответствующих компаний, и используются только для идентификации или объяснения без намерений что-либо нарушить.

Предложение предоставить исходный код отдельных программ

Этот продукт содержит авторские права на программное обеспечение под универсальной общественной лицензией ("GPL"), общественной лицензией ограниченного применения ("LGPL") и / или другими лицензиями на программное обеспечение с открытым исходным кодом. Такое программное обеспечение в этом продукте распространяется без всяких гарантий, насколько это допускается применяемым законодательством. Копии этих лицензий, включены в этот продукт.

Там, где применяемая лицензия дает право на получение исходного кода таких программ и / или другие дополнительные данные, эти данные должны предоставляться вместе с этим продуктом.

Вы также можете скачать это бесплатно с <http://support.asus.com/download>.

Исходный код распространяется БЕЗ КАКИХ-ЛИБО ГАРАНТИЙ и лицензирован по той же лицензии, что и соответствующий бинарный/объектный код.

ASUSTeK стремится предоставить полный исходный код, как это предусмотрено различными лицензиями на свободное программное обеспечение. Если у Вас возникнут проблемы с получением соответствующего исходного кода, мы будем благодарны, если Вы напишите нам уведомление по электронной почте gpl@asus.com, с указанием продукта и описания проблемы (просьба не отправлять на этот адрес большие вложения, например исходный код и т.п.).

Содержание

О руководстве.....	4
Информация о продукте	7
Комплект поставки	7
Системные требования.....	7
Подготовка.....	7
Аппаратные функции.....	8
Верхняя панель.....	8
Задняя панель	9
Нижняя панель	10
Размещение.....	11
Начало работы 13	
Установка беспроводного роутера	13
Использование быстрой настройки Интернет (QIS).....	13
Использование QIS с автоопределением.....	13
Использование QIS без автоопределения	15
Подключение сетевых клиентов	17
Доступ к беспроводному роутеру.....	17
Установка IP адреса для проводного и беспроводного клиентов....	17
Управление шириной канала с помощью QoS.....	21
Настройка режима работы.....	22
Установка беспроводного роутера в режим IP Sharing	22
Установка беспроводного роутера в режим точки доступа	23
Настройка защищенного режима Wi-Fi (WPS).....	24
Обновление прошивки.....	26
Восстановление/сохранение/сброс параметров.....	27
Установка утилит	29
Установка утилит.....	29
Обнаружение устройства.....	31
Восстановление прошивки.....	32
Устранение неисправностей	33
Устранение неисправностей.....	33
Приложение	37

Содержание

Уведомления.....	37
Контактная информация ASUS.....	45

О руководстве

В этом руководстве находится информация, необходимая для установки и конфигурации роутера.

Как организовано руководство

Руководство состоит из следующих частей:

- **Глава 1: Информация о продукте**

В этой главе приведена информация о комплекте поставки, системных требованиях, аппаратных функциях и индикаторах роутера.

- **Глава 1: Начало работы**

В этой главе предоставлена информация по установке роутера в режимы роутера и точки доступа.

- **Глава 3: Подключение сетевых клиентов**

В этой главе предоставлена информация по подключению клиентов к роутеру.

- **Глава 4: Конфигурация дополнительных параметров**

В этой главе предоставлены инструкции по конфигурации дополнительных параметров роутера.

- **Глава 5: Установка утилит**

В этой главе предоставлена информация об утилитах с компакт-диска.

- **Глава 6: Устранение неисправностей**

В этой главе предоставлена информация по решению часто встречающихся неисправностей при использовании роутера.

- **Приложение**

Здесь находятся уведомления и информация о безопасности.

Значки, используемые в руководстве



ВНИМАНИЕ: Информация о действиях, которые могут привести к повреждению оборудования, потере данных и бытовым травмам.



ОСТОРОЖНО: Предупреждающая информация о возможности повреждения компонентов при выполнении задач.



ВАЖНО: Инструкции, которым Вы должны следовать при выполнении задач.



ПРИМЕЧАНИЕ: Полезные советы и информация для опытных пользователей.

Информация о продукте

Комплект поставки

Проверьте наличие следующих пунктов в комплекте.

- Беспроводной роутер RT-N10E Wireless Router x1
- Блок питания x1
- Компакт-диск (руководство, утилиты) x1
- RJ45 кабель x1
- Краткое руководство



Примечание: Если какие-либо элементы комплекта поставки отсутствуют или повреждены, обратитесь к продавцу.

Системные требования

Перед установкой роутера проверьте, что Ваша система соответствует следующим требованиям:

- Ethernet RJ-45 порт(10Base-T/100Base-TX)
- Хотя бы одно IEEE 802.11b/g/n устройство
- Установлен TCP/IP протокол и браузер

Подготовка

Перед установкой роутера обратите внимание на следующее:

- Длина Ethernet кабеля для подключения сетевых устройств (хаб, ADSL/кабельный модем, роутер) не должна превышать 100 метров.
- Поместите устройство на ровную поверхность по возможности повыше от земли.
- Установите устройство подальше от металлических конструкций и прямых солнечных лучей.
- Для предотвращения помех поместите устройство подальше от трансформаторов, мощных двигателей, флюоресцентных ламп, микроволновых лучей, холодильников и другого промышленного оборудования.
- Для идеального покрытия поместите устройство в центре помещения.

- В соответствии с требованиями Федеральной комиссии по средствам связи, устанавливайте устройство на расстоянии не менее 20см от человека.

Аппаратные функции

Верхняя панель

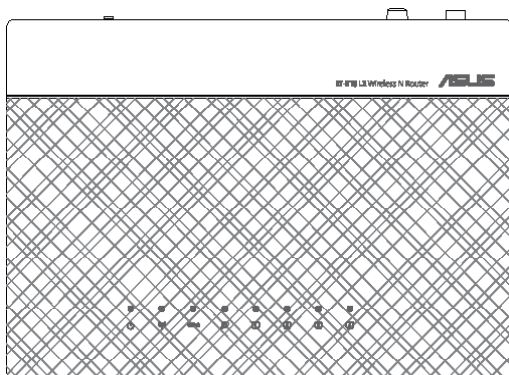

Индикаторы

Индикатор	Состояние	Описание
Питание	Откл	Нет питания
	Вкл	Система готова
WLAN	Откл	Нет питания
	Вкл	Беспроводная система готова
	Мигает	Передача данных (беспроводная сеть)
WPS	Постоянно мигает	WPS процесс
	Мигает один раз	Сброс системы к настройкам по умолчанию
	Медленно мигает	Режим восстановления
WAN (глобальная сеть)	Откл	Нет питания или физического соединения
	Вкл	Имеется физическое соединение с Ethernet сетью
	Мигает	Передача данных (через кабель)
LAN (локальная сеть)	Откл	Нет питания или физического соединения
	Вкл	Имеется физическое соединение с Ethernet сетью
	Мигает	Передача данных (через кабель)

Задняя панель

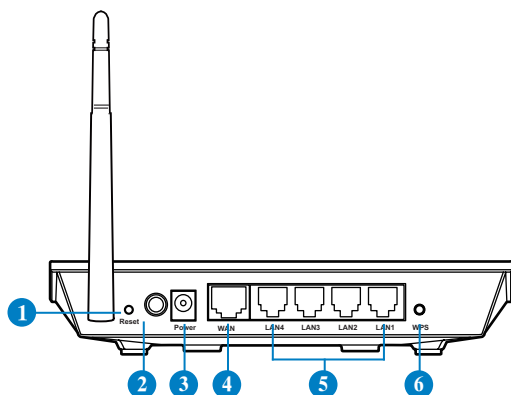

Элемент	Описание
1	Кнопка сброса Нажмите и удерживайте эту кнопку более пяти секунд для сброса роутера к настройкам по умолчанию.
2	Кнопка питания Включение/отключение устройства.
3	Разъем питания (DC-In) Подключение блока питания.
4	WAN порт Подключение сетевого кабеля для установки WAN подключения.
5	4 сетевых порта Подключение сетевых устройств.
6	WPS кнопка Установка беспроводного подключения.

Нижняя панель

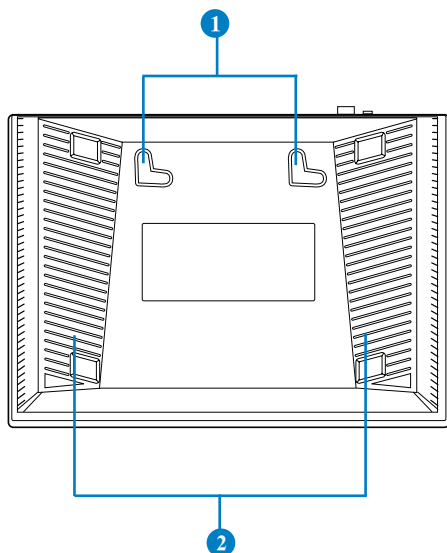

Элемент	Описание
1	Монтажные петли Используются для крепления устройства на бетонной или деревянной стене.
2	Вентиляционные отверстия Отверстия предназначены для охлаждения устройства.



Примечание: Подробную информацию по креплению устройства на стену смотрите в разделе **Размещение** на следующей странице руководства.

Размещение

Роутер предназначен для установки на плоской поверхности. Устройство также можно прикрепить на стену.

Для крепления роутера выполните следующее:

1. Найдите на нижней стороне две монтажных скобы.
2. Отметьте на плоской поверхности место для двух отверстий.
3. Закрутите два винта на три четверти.
4. Повесьте роутер на винты.

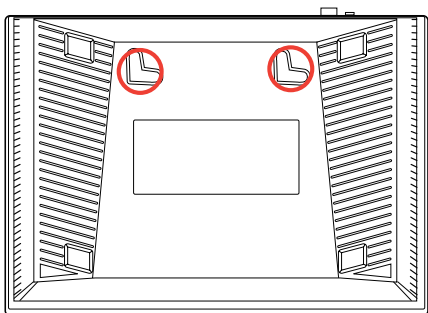

Примечание: Поправьте винты, если Вы не можете повесить роутер или он висит слишком свободно.

Начало работы 2

Установка беспроводного роутера

Роутер имеет графический интерфейс пользователя (web GUI), который позволяет Вам сконфигурировать беспроводной роутер через браузер Вашего компьютера.



Примечание: Подробную информацию по настройке роутера через веб-интерфейс смотрите в главе 4: Конфигурация через веб-интерфейс.

Использование быстрой настройки Интернет (QIS)

Использование QIS с автоопределением

Функция быстрой настройки интернета (QIS) поможет Вам быстро настроить подключение к Интернет.

Для использования QIS с автоматическим определением:

1. Запустите браузер. Роутер автоматически определяет следующие типы подключения: **Динамический IP**, **PPPoE**, **PPTP**, **L2TP** и **Статический IP**. Введите необходимую информацию для Вашего типа подключения.

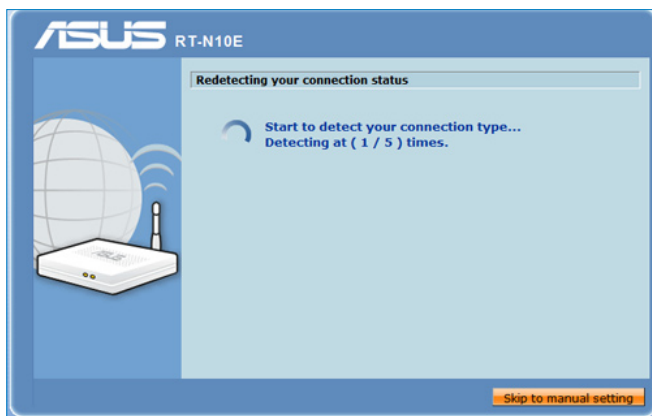

Важно: Получите необходимую информацию о типе подключения к Интернет у Вашего провайдера.



Примечания:

- Если QIS не может определить тип подключения к Интернет, нажмите **Skip to manual settings** и вручную сконфигурируйте тип подключения.
- Если QIS не запускается автоматически, введите в адресной строке браузера <http://192.168.1.1> для запуска QIS вручную. Для получения подробной информации обратитесь к следующему разделу **Использование QIS без автоопределения**.

2. Назначьте **имя сети** и **сетевой ключ** для безопасности беспроводной сети. Когда закончите, нажмите **Готово**.
3. Настройка подключения к Интернет завершена.

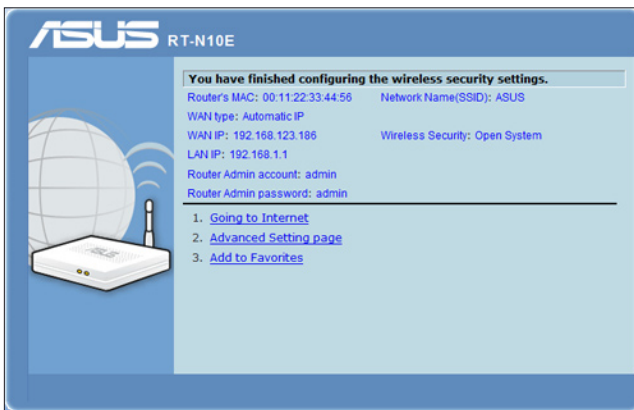

Выберите следующую предпочитаемую задачу любого из следующих вариантов:

1. **Деятельность в Интернет:** Нажмите для начала серфинга в Интернете или другой интернет-деятельности, например чата или чтения / отправки электронной почты.
2. **Страница дополнительных настроек:** Нажмите для конфигурации дополнительных настроек безопасности.
3. **Добавить в избранное:** Нажмите для добавления веб-интерфейса роутера в Избранное.



Примечание: При выборе вариантов 2 и 3 Вам необходимо войти в веб-интерфейс. Дополнительную информацию смотрите в разделе **Конфигурация через веб-интерфейс**

Использование QIS без автоопределения

Для использования QIS без автоматического определения:

1. В адресной строке браузера введите **192.168.1.1**
2. Нажмите **QIS** в меню навигации. Выберите Ваш тип подключения из следующих: **Автоматический IP, PPPoE, PPTP, L2TP** и **Статический IP**.

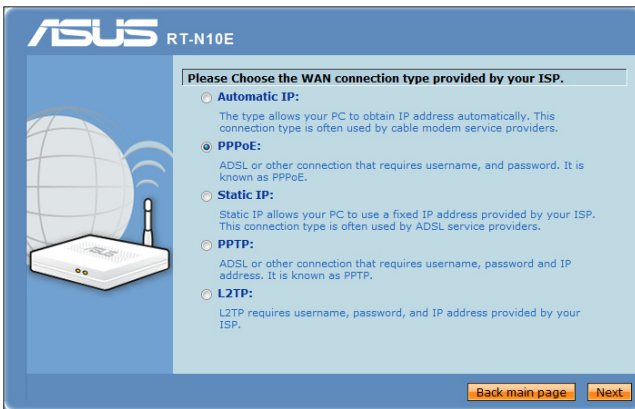

3. Нажмите **Next** и введите необходимую информацию для Вашего типа подключения.



Важно:Получите необходимую информацию о типе подключения к Интернет у Вашего провайдера.

Подключение сетевых клиентов

Доступ к беспроводному роутеру

Установка IP адреса для проводного и беспроводного клиентов

Для доступа к роутеру Вам нужно настроить параметры TCP/IP для проводного и беспроводного клиентов. Убедитесь, что IP адрес клиента находится в одной подсети с роутером.

Роутер имеет DHCP сервер, который автоматически назначает IP адреса клиентам.

Возможно в некоторых случаях Вы захотите установить статический IP адрес для некоторых клиентов.

Для установки статического IP адреса следуйте инструкциям ниже.



Примечание: Если Вы хотите назначить IP адрес вручную в режиме роутера, рекомендуется использовать следующие параметры:

- **IP address:** 192.168.1.xxx (xxx can be any number between 2 and 254. Ensure that the address is not used by another device)
 - **Subnet Mask:** 255.255.255.0 (same as the ASUS Wireless Router)
 - **Gateway:** 192.168.1.1 (IP address of the ASUS Wireless Router)
 - **DNS:** 192.168.1.1 (ASUS Wireless Router) or assign a known DNS server in your network
-

Windows 2000

1. Перейдите **Пуск > Панель управления > Сетевые подключения**. Щелкните правой кнопкой мыши на значке **Подключение по локальной сети** и выберите **Свойства**.
2. Выберите **Протокол Интернета (TCP/IP)** и нажмите **Свойства**.

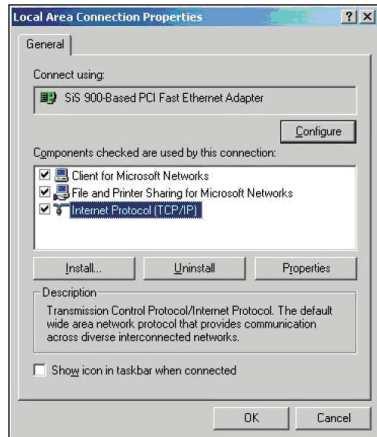

3. Выберите **Получить IP адрес автоматически** для автоматического получения IP адреса. В противном случае выберите **Использовать следующий IP адрес**: введите IP адрес, маску подсети и шлюз по умолчанию.
4. Выберите **Получить адрес DNS сервера автоматически** для автоматического получения IP адреса DNS сервера. В противном случае выберите **Использовать следующие адреса DNS серверов**: и введите предпочитаемый и **Альтернативный DNS сервер**.
5. Нажмите **ОК** когда закончите.

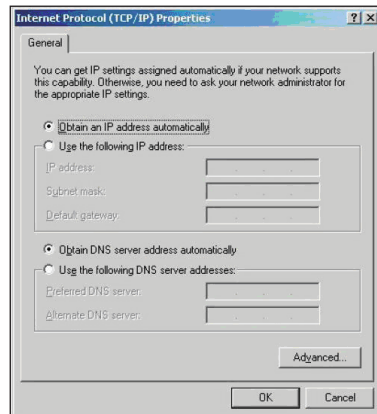

Windows XP

1. Перейдите **Пуск > Панель управления > Сетевые подключения**. Щелкните правой кнопкой **Подключение по локальной сети** и выберите **Свойства**.

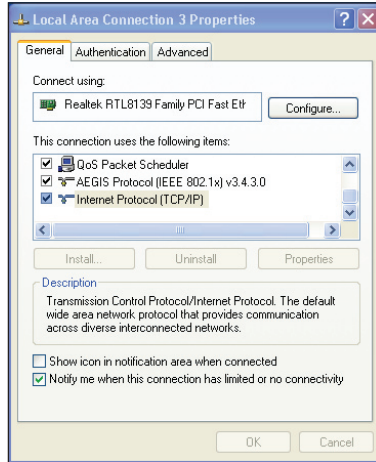

2. Выберите **Протокол Интернета (TCP/IP)** и нажмите **Свойства**.
3. Выберите **Получить IP адрес автоматически** для автоматического получения IP адреса. В противном случае выберите **Использовать следующий IP адрес**: введите IP адрес, маску подсети и шлюз по умолчанию.
4. Выберите **Получить адрес DNS сервера автоматически** для автоматического получения IP адреса DNS сервера. В противном случае выберите **Использовать следующие адреса DNS серверов**: и введите **предпочитаемый** и **альтернативный DNS сервера**.
5. Нажмите **ОК** когда закончите.

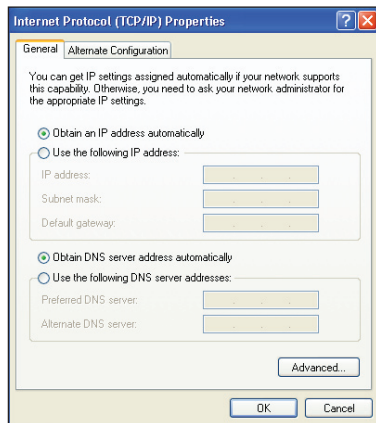

Windows Vista/7

1. Перейдите в **Пуск > Панель управления > Сеть и Интернет > Центр управления сетями и общим доступом**. Нажмите **Просмотр состояния> Свойства> Продолжить**.

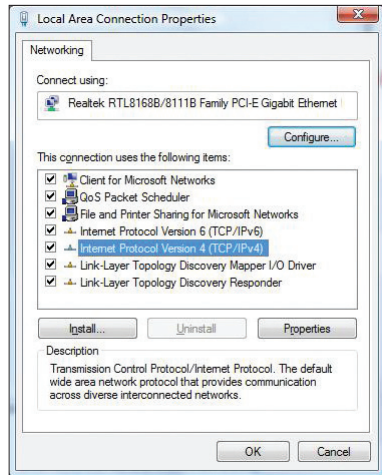

2. Выберите **Протокол Интернета версии 4 (TCP/IPv4)** и нажмите **Свойства**.
3. Выберите **Получить IP адрес автоматически** для автоматического получения IP адреса. В противном случае выберите **Использовать следующий IP адрес**: введите **IP адрес** и **маску подсети**.
4. Выберите **Получить адрес DNS сервера автоматически** для автоматического получения IP адреса DNS сервера. В противном случае выберите **Использовать следующие адреса DNS серверов**: и введите **предпочитаемый** и **альтернативный DNS сервера**.
5. Нажмите **ОК** когда закончите.

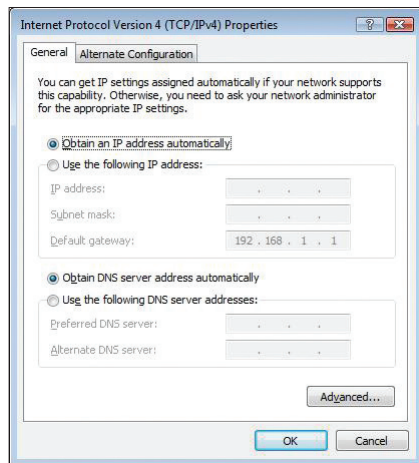

4 Настройка дополнительных параметров

Управление шириной канала с помощью QoS

EzQoS позволяет Вам установить приоритет и управлять сетевым трафиком.

Для установки приоритета выполните следующее:

1. В меню навигации выберите **Дополнительные настройки** > **WAN** > вкладка **QoS**.
2. В поле **Enable QoS** выберите **Yes**.
3. Для управления сетевым трафиком в поле **Address Type** выберите **IP** или **MAC**.
4. Нажмите **Применить** для сохранения настроек.



Настройка режима работы

На странице режима работы можно установить роутер в любой из этих двух режимов: **IP Sharing** или режим точки доступа.

Установка беспроводного роутера в режим IP Sharing

В режиме IP sharing роутер подключается к сети Интернет через PPPoE, DHCP, PPTP, L2TP или статический IP и обеспечивает беспроводную сеть. Службы NAT, брандмауэр и IP sharing для сетевых клиентов включены.

Установка беспроводного роутера в режим IP Sharing

1. В меню навигации выберите **Дополнительные настройки > Администрирование > вкладка Режим работы.**
2. Выберите **IP Sharing mode (Default)** и нажмите **Save.**

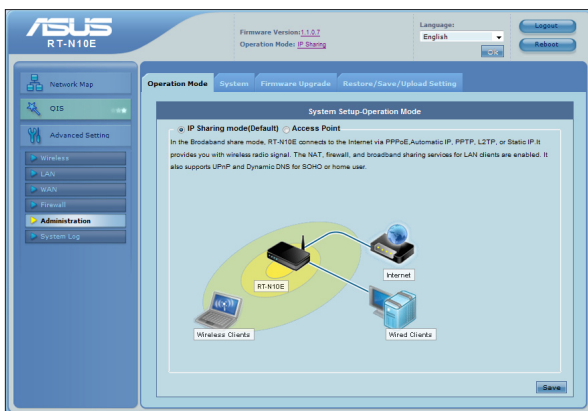

3. Нажмите **QIS** в меню навигации. Выберите Ваш тип подключения из следующих: **Автоматический IP, PPPoE, PPTP, L2TP** и **Статический IP.**

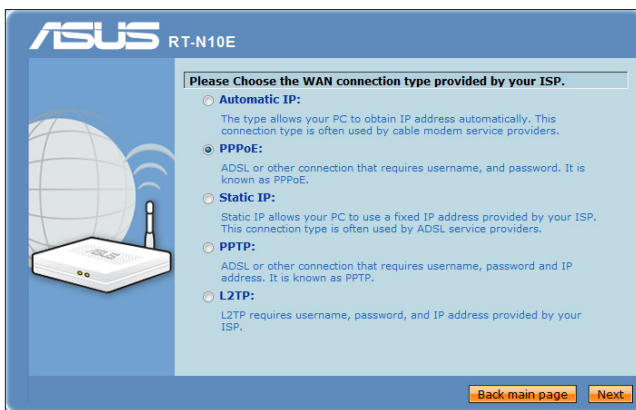

3. Нажмите **Next** и введите необходимую информацию для Вашего типа подключения.



Важно:Получите необходимую информацию о типе подключения к Интернет у Вашего провайдера.

Установка беспроводного роутера в режим точки доступа

В режиме точки доступа, роутер получает WAN IP адрес от роутера подключенного к WAN порту и обеспечивает беспроводную сеть. Службы NAT, брандмауэр и IP sharing отключены.

Для установки роутера в режим точки доступа выполните следующее:

1. В меню навигации выберите **Дополнительные настройки > Администрирование > вкладка Режим работы.**
2. Выберите **Access Point** и нажмите **Save.**



3. Введите имя сети (SSID) и сетевой ключ. Когда закончите, нажмите **Готово.**

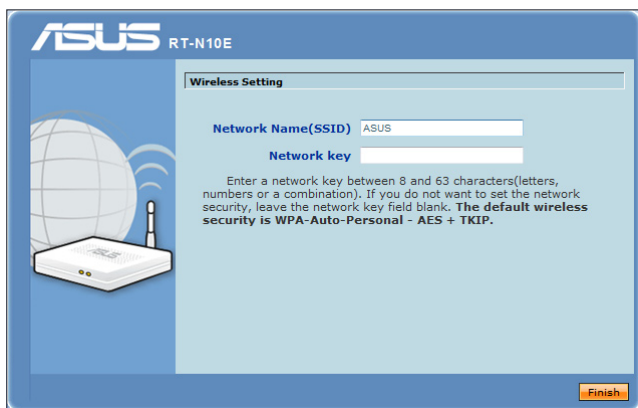

Настройка защищенного режима Wi-Fi (WPS)

WPS (Wi-Fi Protected Setup) позволяет быстро настроить защищенную беспроводную сеть.



Примечание:

- Убедитесь, что беспроводной адаптер поддерживает WPS.
- ОС Windows и карты / адаптеры беспроводной сети, которые поддерживают WPS:

Поддерживаемая ОС	Поддерживаемый беспроводной адаптер
Vista 32/64	Intel wireless LAN card
	ASUS 167gv2 driver v3.0.6.0 or later
	ASUS 160N/130N драйвер v2.0.0.0 и выше
XP SP2	Intel wireless LAN card
	ASUS 167gv2 driver v1.2.2.0 or later
	ASUS 160N/130N драйвер v1.0.4.0 и выше
XP SP1 и 2000	ASUS LAN card с утилитой ASUS WLAN
	ASUS 167gv2 driver v1.2.2.0 or later
	ASUS 160N/130N драйвер v1.0.4.0 и выше

Для настройки WPS:

1. Нажмите кнопку WPS на роутере.

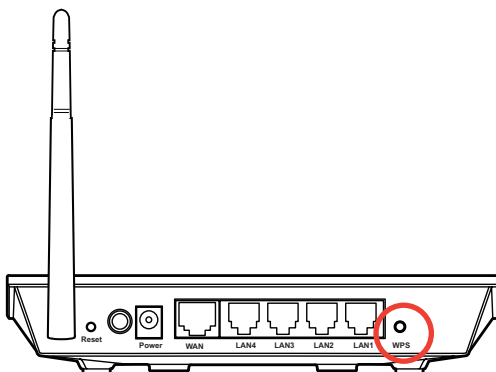

2. Нажмите кнопку WPS на сетевой карте и нажмите **Start PBC**.
Вы также можете выбрать ввод PIN-кода сетевой карты, затем нажать **Start PIN**.



Примечание: PIN-код сетевой карты смотрите в документации, поставляемой с ней.

Обновление прошивки



Примечание: Загрузите последнюю версию прошивки с сайта ASUS <http://www.asus.com>.

Для обновления прошивки:

1. Нажмите **Advanced Setting (Дополнительные настройки)** в меню навигации на левой стороне экрана.
2. В меню **Administration (Администрирование)** нажмите **Firmware Upgrade (Обновление прошивки)**.
3. В поле **Новая прошивка** нажмите **Обзор** для нахождения прошивки.
4. Нажмите **Загрузить**. Процесс занимает около трех минут.

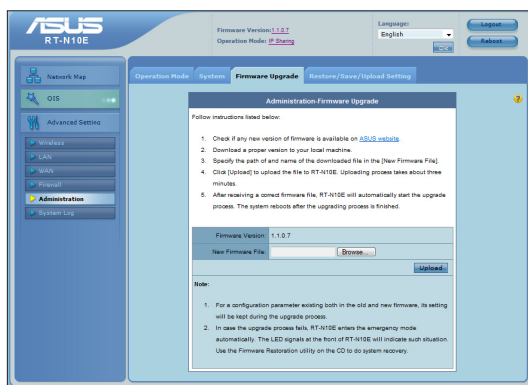

Примечание: При ошибке во время обновления для восстановления системы используйте утилиту Firmware Restoration. Дополнительную информацию об этой утилите смотрите в разделе **Восстановление прошивки** в главе 5 этого руководства.

Восстановление/сохранение/сброс параметров

Для восстановления/сохранения/сброса параметров выполните следующее:

1. Нажмите **Advanced Setting** (**Дополнительные настройки**) в меню навигации на левой стороне экрана.
2. В меню **Administration** (**Администрирование**) нажмите **Restore/Save/Upload Setting** (**Восстановить/сохранить/загрузить настройки**).

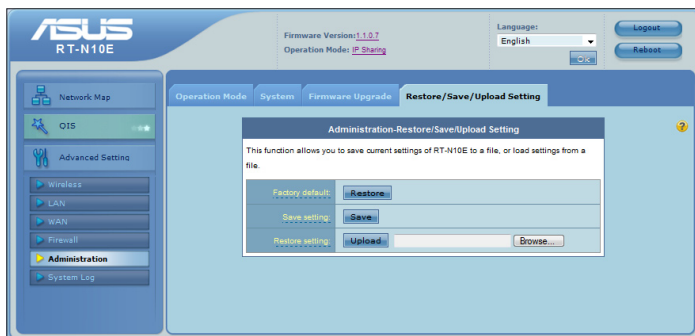

3. Выберите задачу:
 - Для восстановления настроек по умолчанию нажмите **Восстановить**, затем **ОК** для подтверждения.
 - Для сохранения текущих настроек нажмите **Сохранить**, затем **Сохранить** в окне с указанием пути.
 - Для применения сохраненных настроек нажмите **Browse** для нахождения файла настроек, затем нажмите **Upload** (**Загрузить**).

Установка утилит 5

Установка утилит

На компакт-диске находятся утилиты, предназначенные для конфигурации роутера.

Для установки утилит ASUS WLAN в Microsoft Windows, вставьте компакт-диск в оптический привод. Если автозапуск отключен, запустите **setup.exe** в корневой директории компакт-диска.

Для установки утилиты:

1. Нажмите **Install.Utilities**.

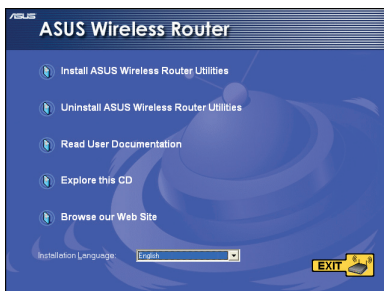

2. Нажмите Далее.

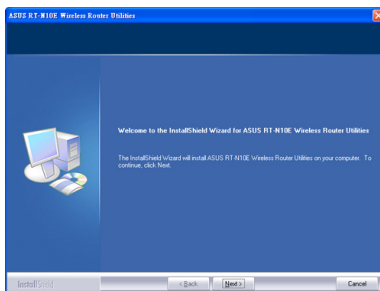

3. Нажмите **Next** для принятия папки по умолчанию или нажмите **Browse** для указания другого пути.

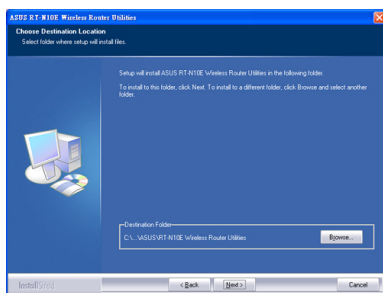

4. Нажмите **Next** для принятия папки программы по умолчанию или введите другое имя.

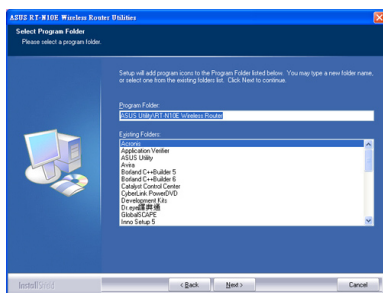

5. Нажмите **Finish** когда закончите.

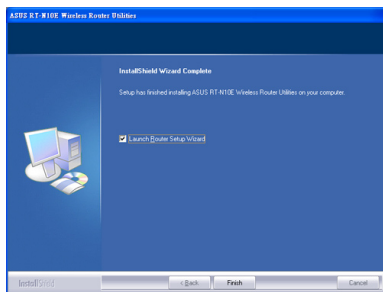

Обнаружение устройства

Device Discovery - ASUS WLAN утилита, которая обнаруживает роутер и позволяет конфигурировать его.

Для запуска утилиты Device Discovery:

Перейдите **Пуск > Программы > ASUS Utility > RT-N10E Wireless Router > Device Discovery**.

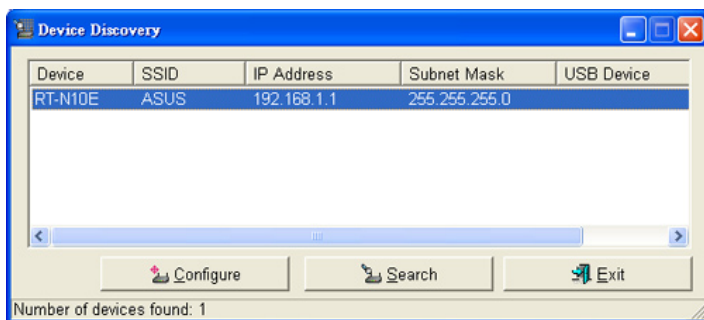

- Нажмите **Configure** для доступа к веб-интерфейсу для конфигурации роутера.
- Нажмите **Search** для поиска беспроводного роутера ASUS.
- Нажмите **Exit** для выхода из приложения.

Восстановление прошивки

Firmware Restoration - утилита, которая используется в случае ошибки при обновлении прошивки роутера. Она загружает указанную прошивку. Процесс занимает около трех минут.



Важно: Перед использованием утилиты Firmware Restoration переключите роутер в

Для запуска утилиты **Firmware Restoration:**

1. Отключите питание от роутера.
2. Удерживая кнопку Restore, расположенную на задней панели подключите к нему питание. Отпустите кнопку Restore когда индикатор питания, расположенный на передней панели, начнет медленно мигать, означая, что роутер находится в режиме восстановления.
3. Перейдите **Пуск > Программы > ASUS Utility > RT-N10E Wireless Router > Firmware Restoration.**

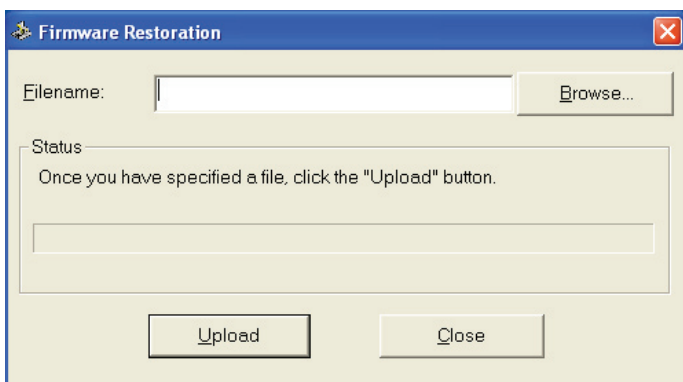

4. Укажите файл и нажмите **Upload.**



Примечание: Это не утилита обновления прошивки и не может быть использована при рабочем роутере. Обычное обновление прошивки можно выполнить через веб-интерфейс.

Устранение неисправностей

6

Устранение неисправностей

Здесь представлены решения неисправностей, которые могут встретиться при установке или использовании роутера. Эти неисправности Вы можете устранить самостоятельно. Обратитесь в техническую поддержку ASUS если встретитесь с проблемами не упомянутыми в этой главе.

Проблема	Возможное решение
Клиент не может установить беспроводное соединение с роутером.	<p>Вне зоны покрытия:</p> <ul style="list-style-type: none">• Поместите роутер ближе к беспроводному клиенту.• Попробуйте изменить канал. <p>Аутентификация:</p> <ul style="list-style-type: none">• Используйте проводное соединение для подключения к роутеру.• Проверьте настройки безопасности.• Нажмите и удерживайте кнопку Восстановить на задней панели более пяти секунд. <p>Невозможно найти роутер:</p> <ul style="list-style-type: none">• Нажмите и удерживайте кнопку Восстановить на задней панели более пяти секунд.• Проверьте настройки беспроводного адаптера, например SSID и шифрование.

Проблема	Возможное решение
Невозможно подключиться к Интернет через адаптер беспроводной сети.	<ul style="list-style-type: none"> • Поместите роутер ближе к беспроводному клиенту. • Проверьте, что беспроводной адаптер подключен к нужному роутеру. • Проверьте, что используемый канал доступен в Вашей стране. • Проверьте настройки шифрования. • Проверьте правильность подключения модема. • Попробуйте использовать другой Ethernet кабель.
Интернет недоступен.	<ul style="list-style-type: none"> • Проверьте индикаторы состояния на ADSL модеме и беспроводном роутере. • Проверьте, что индикатор WAN на беспроводном роутере горит. Если не горит, поменяйте кабель и повторите снова.
Когда индикатор ADSL модема "Link" горит (не мигает), это означает, что Интернет доступен.	<ul style="list-style-type: none"> • Перезагрузите компьютер. • Обратитесь к краткому руководству беспроводного роутера и сконфигурируйте настройки. • Проверьте, что индикатор WAN на беспроводном роутере горит. • Проверьте настройки шифрования. • Проверьте, что компьютер получает IP адрес (через проводную и беспроводную сеть). • Проверьте, что браузер сконфигурирован для использования локальной сети, а не через прокси-сервер.
Если индикатор ADSL модема "Link" мигает или выключен, это означает, что Интернет недоступен - роутер не может установить соединение с сетью ADSL.	<ul style="list-style-type: none"> • Проверьте, что все кабели правильно подключены. • Отключите шнур питания от ADSL или кабельного модема, подождите несколько минут, затем подключите обратно. • Если индикатор ADSL модема продолжает мигать или не горит, обратитесь к Вашему провайдеру.

Проблема	Возможное решение
<p>Забыты имя сети и ключи шифрования.</p>	<ul style="list-style-type: none"> • Попробуйте установить проводное соединение и сконфигурировать шифрование снова. • Нажмите и удерживайте кнопку Восстановить на задней панели более пяти секунд.
<p>Как сбросить систему к настройкам по умолчанию?</p>	<ul style="list-style-type: none"> • Нажмите и удерживайте кнопку Восстановить на задней панели более пяти секунд. • Обратитесь к разделу Восстановление/Сохранение/Загрузка параметров в 4 главе данного руководства. <p>Параметры системы по умолчанию: Имя пользователя: admin Пароль: admin Включен DHCP: Да (если WAN кабель подключен) IP адрес: 192.168.1.1 Домен: (пусто) Маска подсети: 255.255.255.0 DNS сервер 1: 192.168.1.1 DNS сервер 2: (пусто) SSID: ASUS</p>
<p>Я не могу использовать 192.168.1.1 для получения доступа к главной странице.</p>	<p>Проверьте режим работы роутера.</p> <ul style="list-style-type: none"> • В режиме роутера IP адрес 192.168.1.1. • В режиме точки доступа используйте Device Discovery для поиска IP адреса роутера.

Приложение

Уведомления

Утилизация и переработка

Компания ASUS берет на себя обязательства по утилизации старого оборудования, исходя из принципов всесторонней защиты окружающей среды. Мы предоставляем решения нашим клиентам для переработки наших продуктов, аккумуляторов и других компонентов, а также упаковки. Перейдите на <http://csr.asus.com/english/Takeback.htm> для получения подробной информации.

REACH

Согласно регламенту ECREACH (Registration, Evaluation, Authorization, and Restriction of Chemicals – Регистрация, Оценка, Разрешения и Ограничения на использование Химических веществ), на сайте ASUS REACH размещен список химических веществ содержащихся в продуктах ASUS: <http://csr.asus.com/english/REACH.htm>

Удостоверение Федеральной комиссии по средствам связи

Данное устройство соответствует части 15 Правил FCC. Эксплуатация оборудования допустима при соблюдении следующих условий:

- Данное устройство не должно создавать помех.
- На работу устройства могут оказываться внешние помехи, включая те, которые могут вызвать нежелательные режимы его работы.

Данное оборудование было протестировано и сочтено соответствующим ограничениям по цифровым устройствам класса В в соответствии с частью 15 правил FCC. Эти ограничения рассчитаны на обеспечение защиты в разумных пределах от вредоносных воздействий при установке в жилом помещении.

Данное оборудование создает, использует и может излучать энергию в радиодиапазоне, которая, при установке или использовании данного оборудования не в соответствии с инструкциями производителя, может создавать помехи в радиосвязи. Тем не менее, невозможно гарантировать отсутствие помех в каждом конкретном случае. В случае, если данное оборудование действительно вызывает помехи в радио или телевизионном приеме, что можно проверить, включив и выключив данное оборудование, пользователю рекомендуется попытаться удалить помехи следующими средствами:

- Переориентировать или переместить принимающую антенну.
- Увеличить расстояние между данным прибором и приемником.
- Подключить данное оборудование к розетке другой электроцепи, нежели та, к которой подключен приемник.
- Проконсультироваться с продавцом или квалифицированным радио/ ТВ техником.



Предупреждение: Изменения или дополнения к данному пункту, не согласованные, непосредственно, со стороной, ответственной за соответствие правилам, могут сделать недействительным право пользователя на пользование данным оборудованием.

Размещение

Устройство и его антенна не должны располагаться рядом с другими антеннами и передатчиками.

Информация безопасности

Для соответствия с руководящими принципами по радиочастоте FCC, это оборудование должно быть установлено и работать на минимальном расстоянии в 20см между Вами и источником излучения. Используйте только поставляемую антенну.

Заявление соответствия европейской директиве (R&TTE 1999/5/EC)

Основные требования [пункт 3]

Защита здоровья и безопасности в соответствии с [пункт 3]

Испытание электробезопасности в соответствии с [EN 60950]. Считаются уместными и достаточными.

Защита от электромагнитных излучений в соответствии с [пункт 3.1b]

Испытания на электромагнитную совместимость в соответствии с EN 301 489-1 b EN 301 489-17. Считаются уместными и достаточными.

Эффективное использование радиоспектра в соответствии с пунктом 3.2

Испытание радиоблоков в соответствии с [EN 300 328-2]. Считаются уместными и достаточными.

CE Предупреждение

Это продукт класса В, который может вызывать радиопомехи, в этом случае пользователь должен принять соответствующие меры.

Каналы: 1~11 для С. Америки, 1~14 для Японии, 1~ 13 для Европы (ETSI)

IC уведомление

Данное цифровое устройство класса В соответствует всем требованиям департамента по средствам связи Канады.

Cet appareil numerique de la class B respecte toutes les exigences du Reglement sur le materiel brouilleur du Canada.

GNU General Public License

Licensing information

This product includes copyrighted third-party software licensed under the terms of the GNU General Public License. Please see The GNU General Public License for the

exact terms and conditions of this license. We include a copy of the GPL with every CD shipped with our product. All future firmware updates will also be accompanied with their respective source code. Подробную информацию смотрите на нашем сайте. Note that we do not offer direct support for the distribution.

GNU GENERAL PUBLIC LICENSE

Version 2, June 1991

Copyright (C) 1989, 1991 Free Software Foundation, Inc.

59 Temple Place, Suite 330, Boston, MA 02111-1307 USA

Everyone is permitted to copy and distribute verbatim copies of this license document, but changing it is not allowed.

Preamble

The licenses for most software are designed to take away your freedom to share and change it. By contrast, the GNU General Public License is intended to guarantee your freedom to share and change free software--to make sure the software is free for all its users. This General Public License applies to most of the Free Software Foundation's software and to any other program whose authors commit to using it. (Some other Free Software Foundation software is covered by the GNU Library General Public License instead.) You can apply it to your programs, too.

When we speak of free software, we are referring to freedom, not price. Our General Public Licenses are designed to make sure that you have the freedom to distribute copies of free software (and charge for this service if you wish), that you receive source code or can get it if you want it, that you can change the software or use pieces of it in new free programs; and that you know you can do these things.

To protect your rights, we need to make restrictions that forbid anyone to deny you these rights or to ask you to surrender the rights. These restrictions translate to certain responsibilities for you if you distribute copies of the software, or if you modify it.

For example, if you distribute copies of such a program, whether gratis or for a fee, you must give the recipients all the rights that you have. You must make sure that they, too, receive or can get the source code. And you must show them these terms so they know their rights.

We protect your rights with two steps: (1) copyright the software, and (2) offer you this license which gives you legal permission to copy, distribute and/or modify the software.

Also, for each author's protection and ours, we want to make certain that everyone understands that there is no warranty for this free software. If the software is modified by someone else and passed on, we want its recipients to know that what they have is not the original, so that any problems introduced by others will not reflect on the original authors' reputations.

Finally, any free program is threatened constantly by software patents. We wish to avoid the danger that redistributors of a free program will individually obtain patent licenses, in effect making the program proprietary. To prevent this, we have made it clear that any patent must be licensed for everyone's free use or not licensed at all.

The precise terms and conditions for copying, distribution and modification follow.

Terms & conditions for copying, distribution, & modification

0. This License applies to any program or other work which contains a notice placed by the copyright holder saying it may be distributed under the terms of this General Public License. The "Program", below, refers to any such program or work, and a "work based on the Program" means either the Program or any derivative work under copyright law: that is to say, a work containing the Program or a portion of it, either verbatim or with modifications and/or translated into another language. (Hereinafter, translation is included without limitation in the term "modification".) Each licensee is addressed as "you".

Activities other than copying, distribution and modification are not covered by this License; they are outside its scope. The act of running the Program is not restricted, and the output from the Program is covered only if its contents constitute a work based on the Program (independent of having been made by running the Program). Whether that is true depends on what the Program does.

1. You may copy and distribute verbatim copies of the Program's source code as you receive it, in any medium, provided that you conspicuously and appropriately publish on each copy an appropriate copyright notice and disclaimer of warranty; keep intact all the notices that refer to this License and to the absence of any warranty; and give any other recipients of the Program a copy of this License along with the Program.

You may charge a fee for the physical act of transferring a copy, and you may at your option offer warranty protection in exchange for a fee.

2. You may modify your copy or copies of the Program or any portion of it, thus forming a work based on the Program, and copy and distribute such modifications or work under the terms of Section 1 above, provided that you also meet all of these conditions:

- a) You must cause the modified files to carry prominent notices stating that you changed the files and the date of any change.

- b) You must cause any work that you distribute or publish, that in whole or in part contains or is derived from the Program or any part thereof, to be licensed as a whole at no charge to all third parties under the terms of this License.

- c) If the modified program normally reads commands interactively when run, you must cause it, when started running for such interactive use in the most ordinary way, to print or display an announcement including an appropriate copyright notice and a notice that there is no warranty (or else, saying that you provide a warranty) and that users may redistribute the program under these conditions, and telling the user how to view a copy of this License. (Exception: if the Program itself is interactive but does not normally print such an announcement, your work based on the Program

is not required to print an announcement.)

These requirements apply to the modified work as a whole. If identifiable sections of that work are not derived from the Program, and can be reasonably considered independent and separate works in themselves, then this License, and its terms, do not apply to those sections when you distribute them as separate works. But when you distribute the same sections as part of a whole which is a work based on the Program, the distribution of the whole must be on the terms of this License, whose permissions for other licensees extend to the entire whole, and thus to each and every part regardless of who wrote it.

Thus, it is not the intent of this section to claim rights or contest your rights to work written entirely by you; rather, the intent is to exercise the right to control the distribution of derivative or collective works based on the Program.

In addition, mere aggregation of another work not based on the Program with the Program (or with a work based on the Program) on a volume of a storage or distribution medium does not bring the other work under the scope of this License.

3. You may copy and distribute the Program (or a work based on it, under Section 2) in object code or executable form under the terms of Sections 1 and 2 above provided that you also do one of the following:
 - a) Accompany it with the complete corresponding machine-readable source code, which must be distributed under the terms of Sections 1 and 2 above on a medium customarily used for software interchange; or,
 - b) Accompany it with a written offer, valid for at least three years, to give any third party, for a charge no more than your cost of physically performing source distribution, a complete machine-readable copy of the corresponding source code, to be distributed under the terms of Sections 1 and 2 above on a medium customarily used for software interchange; or,
 - c) Accompany it with the information you received as to the offer to distribute corresponding source code. (This alternative is allowed only for noncommercial distribution and only if you received the program in object code or executable form with such an offer, in accord with Subsection b above.)

The source code for a work means the preferred form of the work for making modifications to it. For an executable work, complete source code means all the source code for all modules it contains, plus any associated interface definition files, plus the scripts used to control compilation and installation of the executable. However, as a special exception, the source code distributed need not include anything that is normally distributed (in either source or binary form) with the major components (compiler, kernel, and so on) of the operating system on which the executable runs, unless that component itself accompanies the executable.

If distribution of executable or object code is made by offering access to copy from a designated place, then offering equivalent access to copy the source code from the same place counts as distribution of the source code, even though third parties are not compelled to copy the source along with the object code.

4. You may not copy, modify, sublicense, or distribute the Program except as expressly provided under this License. Any attempt otherwise to copy, modify, sublicense or distribute the Program is void, and will automatically terminate your rights under

this License. However, parties who have received copies, or rights, from you under this License will not have their licenses terminated so long as such parties remain in full compliance.

5. You are not required to accept this License, since you have not signed it. However, nothing else grants you permission to modify or distribute the Program or its derivative works. These actions are prohibited by law if you do not accept this License. Therefore, by modifying or distributing the Program (or any work based on the Program), you indicate your acceptance of this License to do so, and all its terms and conditions for copying, distributing or modifying the Program or works based on it.
6. Each time you redistribute the Program (or any work based on the Program), the recipient automatically receives a license from the original licensor to copy, distribute or modify the Program subject to these terms and conditions. You may not impose any further restrictions on the recipients' exercise of the rights granted herein. You are not responsible for enforcing compliance by third parties to this License.
7. If, as a consequence of a court judgment or allegation of patent infringement or for any other reason (not limited to patent issues), conditions are imposed on you (whether by court order, agreement or otherwise) that contradict the conditions of this License, they do not excuse you from the conditions of this License. If you cannot distribute so as to satisfy simultaneously your obligations under this License and any other pertinent obligations, then as a consequence you may not distribute the Program at all. For example, if a patent license would not permit royalty-free redistribution of the Program by all those who receive copies directly or indirectly through you, then the only way you could satisfy both it and this License would be to refrain entirely from distribution of the Program.

If any portion of this section is held invalid or unenforceable under any particular circumstance, the balance of the section is intended to apply and the section as a whole is intended to apply in other circumstances.

It is not the purpose of this section to induce you to infringe any patents or other property right claims or to contest validity of any such claims; this section has the sole purpose of protecting the integrity of the free software distribution system, which is implemented by public license practices. Many people have made generous contributions to the wide range of software distributed through that system in reliance on consistent application of that system; it is up to the author/donor to decide if he or she is willing to distribute software through any other system and a licensee cannot impose that choice.

This section is intended to make thoroughly clear what is believed to be a consequence of the rest of this License.

8. If the distribution and/or use of the Program is restricted in certain countries either by patents or by copyrighted interfaces, the original copyright holder who places the Program under this License may add an explicit geographical distribution limitation excluding those countries, so that distribution is permitted only in or among countries not thus excluded. In such case, this License incorporates the limitation as if written in the body of this License.

9. The Free Software Foundation may publish revised and/or new versions of the General Public License from time to time. Such new versions will be similar in spirit to the present version, but may differ in detail to address new problems or concerns.

Each version is given a distinguishing version number. If the Program specifies a version number of this License which applies to it and “any later version”, you have the option of following the terms and conditions either of that version or of any later version published by the Free Software Foundation. If the Program does not specify a version number of this License, you may choose any version ever published by the Free Software Foundation.

10. If you wish to incorporate parts of the Program into other free programs whose distribution conditions are different, write to the author to ask for permission. For software which is copyrighted by the Free Software Foundation, write to the Free Software Foundation; we sometimes make exceptions for this. Our decision will be guided by the two goals of preserving the free status of all derivatives of our free software and of promoting the sharing and reuse of software generally.

NO WARRANTY

11. BECAUSE THE PROGRAM IS LICENSED FREE OF CHARGE, THERE IS NO WARRANTY FOR THE PROGRAM, TO THE EXTENT PERMITTED BY APPLICABLE LAW. EXCEPT WHEN OTHERWISE STATED IN WRITING THE COPYRIGHT HOLDERS AND/OR OTHER PARTIES PROVIDE THE PROGRAM “AS IS” WITHOUT WARRANTY OF ANY KIND, EITHER EXPRESSED OR IMPLIED, INCLUDING, BUT NOT LIMITED TO, THE IMPLIED WARRANTIES OF MERCHANTABILITY AND FITNESS FOR A PARTICULAR PURPOSE. THE ENTIRE RISK AS TO THE QUALITY AND PERFORMANCE OF THE PROGRAM IS WITH YOU. SHOULD THE PROGRAM PROVE DEFECTIVE, YOU ASSUME THE COST OF ALL NECESSARY SERVICING, REPAIR OR CORRECTION.

12. IN NO EVENT UNLESS REQUIRED BY APPLICABLE LAW OR AGREED TO IN WRITING WILL ANY COPYRIGHT HOLDER, OR ANY OTHER PARTY WHO MAY MODIFY AND/OR REDISTRIBUTE THE PROGRAM AS PERMITTED ABOVE, BE LIABLE TO YOU FOR DAMAGES, INCLUDING ANY GENERAL, SPECIAL, INCIDENTAL OR CONSEQUENTIAL DAMAGES ARISING OUT OF THE USE OR INABILITY TO USE THE PROGRAM (INCLUDING BUT NOT LIMITED TO LOSS OF DATA OR DATA BEING RENDERED INACCURATE OR LOSSES SUSTAINED BY YOU OR THIRD PARTIES OR A FAILURE OF THE PROGRAM TO OPERATE WITH ANY OTHER PROGRAMS), EVEN IF SUCH HOLDER OR OTHER PARTY HAS BEEN ADVISED OF THE POSSIBILITY OF SUCH DAMAGES.

END OF TERMS AND CONDITIONS

NCC Warning

經型式認證合格之低功率射頻電機，非經許可，公司、商號或使用者均不得擅自變更頻率、加大功率或變更原設計之特性及功能。

低功率射頻電機之使用不得影響飛航安全及干擾合法通信；經發現有干擾現象時，應立即停用，並改善至無干擾時方得繼續使用。

前項合法通信，指依電信法規定作業之無線電通信。

低功率射頻電機須忍受合法通信或工業、科學及醫療用電波輻射性電機設備之干擾。

Меры безопасности

Допустимый температурный диапазон: Этот роутер может использоваться при температуре воздуха в диапазоне от 5°C (41°F) до 40°C (104°F).

НЕ подвергайте воздействию и не используйте поблизости от жидкостей, под дождем и в условиях повышенной влажности. НЕ пользуйтесь модемом во время грозы.

Контактная информация ASUS

ASUSTeK COMPUTER INC. (Азия-Океания)

Адрес 15 Li-Te Road, Peitou, Taipei, Taiwan 11259
Сайт www.asus.com.tw

Техническая поддержка

Телефон +886228943447
Факс +886228907698
Онлайн поддержка support.asus.com

ASUS COMPUTER INTERNATIONAL (Америка)

Адрес 800 Corporate Way, Fremont, CA 94539, USA
Телефон +15029550883
Факс +15029338713
Сайт usa.asus.com
Онлайн поддержка support.asus.com

ASUS COMPUTER GmbH (Германия и Австрия)

Адрес Harkort Str. 21-23, D-40880 Ratingen, Germany
Факс +492102959911
Сайт www.asus.de
Онлайн контакт www.asus.de/sales

Техническая поддержка

Телефон (компоненты) +491805010923*
Телефон (система/ноутбук/Eee/ LCD) +491805010920*
Факс +492102959911
Онлайн поддержка support.asus.com

* 0.14 евро в минуту для стационарных телефонов, EUR 0.42 евро в минуту для мобильных телефонов.

Производитель:	ASUSTeK Computer Inc. Тел: +886-2-2894-3447 Адрес: No. 150, LI-TE RD., PEITOU, TAIPEI 112, TAIWAN
Официальный представитель в Европе:	ASUS Computer GmbH Адрес: HARKORT STR. 21-23, 40880 RATINGEN, GERMANY
Официальный представитель в Турции:	BOGAZICI BIL GISAYAR SAN. VE TIC. A.S. Тел: +90 212 3311000 Адрес: AYAZAGA MAH. KEMERBURGAZ CAD. NO.10 AYAZAGA/ISTANBUL
	CIZGI Elektronik San. Tic. Ltd. Sti. Тел: 0090 2123567070 Адрес: CEMAL SURURI CD. HALIM MERIC IS MERKEZI No:15/C D: 5-6 34394 MECIDIYEKOY/ISTANBUL